

S LUM MINI



LUMENIA
STREET

S LUM MINI je malé LED svetidlo, ale z hľadiska efektívnosti a systémového výkonu neposkytuje nič mini. Skvelé pre osvetlenie peších zón, ulíc a parkovísk.



	S LUM MINI		
Systémová účinnosť*	až do 159 lm/W		
Napájacie napätie	220–240 V AC		
Výkon	10 W	20 W	30 W
Svetelný tok*	1,590 lm	3,185 lm	4,580 lm
Účinník	>0.96		
Odporúčaná výška inštalácie	až do 6 m		
Váha	4 kg		
Životnosť L80B10	>100,000 h		
Farba svetla (CCT)	4000 K; iné na požiadanie		
Index podania farieb (CRI)	≥70; ≥80 na požiadanie		
Krytie	IP 66		
Mechanická odolnosť	IK 09		
Prepät'ová ochrana	10 kV / 6 kV; doplnková SPD 10 kV / 10 kA		
Teplota okolia	od -40°C do +55°C		
Trieda ochrany	Trieda I, Trieda II		
Sklon	od -10° do 15°		
Úrovne stmievania	0-100 %		
Možnosti diaľk. ovládania	Voliteľné, RF alebo PLC		
Farba telesa (RAL)	RAL 7037		
Materiál telesa	Hliník		
Upevnenie	na stožiar alebo výložník s priemerom 60 mm alebo 76mm		
Záruka	5 rokov na elektroniku, 10 rokov na mechanické časti		
Certifikáty	IEC 60598-1:2014 (8th edition); IEC 60598-2-3:2002 + A1:2011; EN 60598 - 1:2015; EN 60598-2-3:2003 + A1:2011; IEC/EN 62031:2008 + A1 + A2; IEC/ TR 62778:2014; EN60068-2-6: N60068-2-27:CE, ENEC, LM79, IES LM-82-12		

* +/- 10%, závisí od CCT a CRI.

VERZIA	Economy	Standard	Premium
Účinnosť	až do 130 lm/W	až do 159 lm/W	až do 159 lm/W
Prístup bez použitia náradia	Nie	Nie / Áno (voliteľné)	Áno
Tepelná ochrana	Nie	Áno	Áno
Počet optík	5		
Rôzne CCT k dispozícii	2200K - 5700K CRI70/CRI80		
Možnosti stmievania	Nie	DALI, 5 - krokové stmievanie, LCO	DALI System Ready, 5 - krokové stmievanie, LCO
Korekcia svetelného toku v čase	Nie	Áno	Áno
Doplnková SPD 10kV / 10kA integrovaná	Nie	Nie	Áno
Doplnkové možnosti	Doplnková SPD 10kV / 10kA	Doplnková SPD 10kV / 10kA, PLC, bezdrôtové ovládanie, Nema ready	PLC, bezdrôtové ovládanie, Zhaga ready

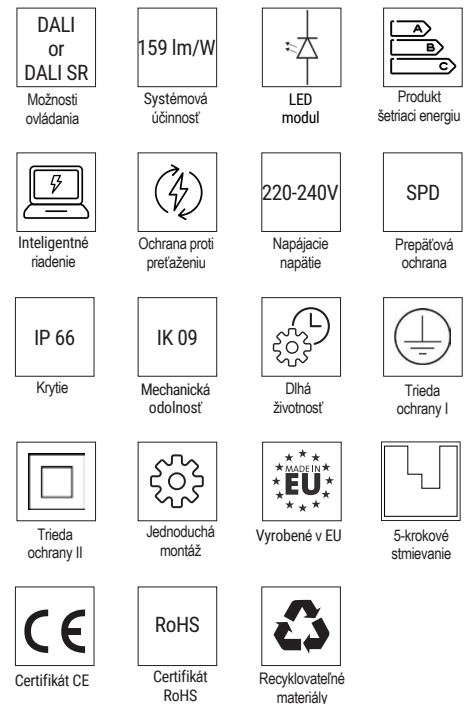

HLAVNÉ VLASTNOSTI

Jednoduchá montáž
Konštantný svetelný tok
Otváranie bez skrútkovania

POUŽITIE

Pešie zóny
Ulice
Parkoviská

DOPLNKY

Predradník pripravený na systém
Svetelný senzor
Ovládanie PLC / RF
SPD (Prepät'ová ochrana)
Nema konektor
Zhaga konektor

ROZMERY

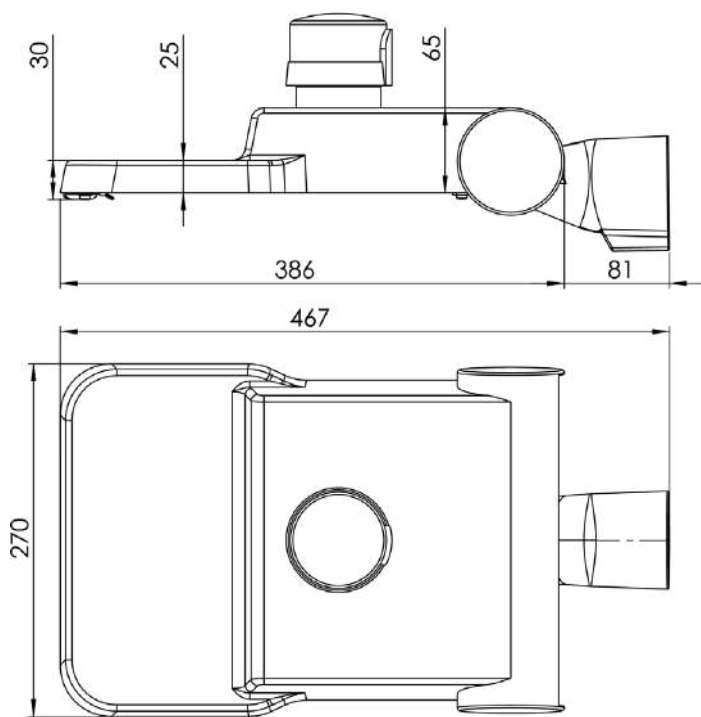

*Všetky rozmery sú v mm.

OPTIKY

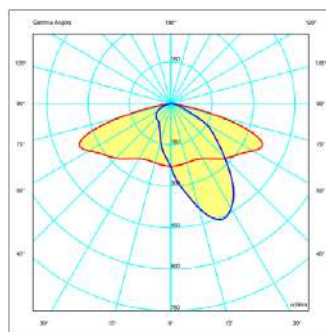

002: Vhodná pre užšie vozovky, prístupové cesty, cyklotrasy a chodníky.

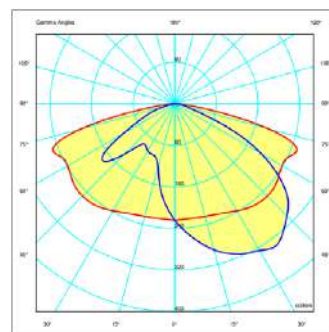

003: Vhodná pre širšie vozovky s veľkými vzdialenosťami medzi stĺžami.

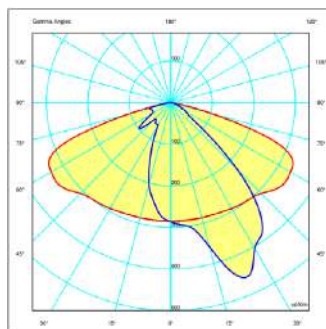

020: Vhodná pre širšie vozovky a väčšie vzdialenosti medzi stĺžami.

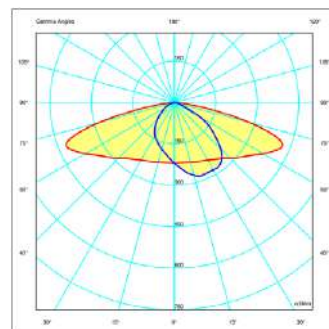

220: Vhodná pre široké vozovky a veľké vzdialenosti medzi stĺžami.

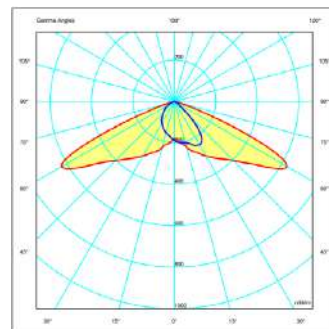

222: Vhodná pre široké vozovky a veľké vzdialenosti medzi stĺžami.

VERZIE PRODUKTU

Economy

Položka	Výkon [W]	Svetelný tok [lm] *	Účinnosť [lm/W]	Doplnkové možnosti
SME.F.SA.64.010_...	10	Up to 1300	130	SPD
SME.F.SA.64.020_...	20	Up to 2600	130	SPD
SME.F.SA.64.030_...	30	Up to 3900	130	SPD

Standard

Položka	Výkon [W]	Svetelný tok [lm] *	Účinnosť [lm/W]	Doplnkové možnosti
SMS.T.SA.32.010_...	10	Up to 1590	159	SPD, PLC, RF, Nema Ready
SMS.T.SA.64.020_...	20	Up to 3181	159	SPD, PLC, RF, Nema Ready
SMS.T.SA.64.030_...	30	Up to 4579	153	SPD, PLC, RF, Nema Ready

Premium

Položka	Výkon [W]	Svetelný tok [lm] *	Účinnosť [lm/W]	Doplnkové možnosti
SMPT.SA.32.010_...	10	Up to 1590	159	SPD, PLC, RF, Zhaga Ready
SMPT.SA.64.020_...	20	Up to 3181	159	SPD, PLC, RF, Zhaga Ready
SMPT.SA.64.030_...	30	Up to 4579	153	SPD, PLC, RF, Zhaga Ready

*Svetelný tok je platný pre farbu svetla CCT 4000 K

Najnovšie overené údaje sú k dispozícii na stránke www.lumenia.com



Výrobca:

LUMENIA d.o.o.,
Kandrše 7, 1252 Vače, Slovinsko
www.lumenia.com



Distribútor pre SR a ČR:
TOMLUX s.r.o.,
Viničná 8, 940 01 Nové Zámky, SR
www.tomlux.sk